

**K**  
40 YEARS

**KRAFTWERK®**

FAVORITE TOOLS SINCE 1979

**PROMO 2019-1**

01.02.2019 – 31.08.2019

★ ★ ★  
**NEUHEIT**  
NOUVEAUTÉ  
★ ★ ★

Art. 202.128.102

CHF **588.-**

~~CHF 698.-~~

kraftwerktools.com

Art. 2907NG

Werkstattswagen P207

- ABS-Arbeitsabdeckung und gummiertem Kantenschutz
- 7 kugelgelagerte Schubladen mit Vollauszug
- Zentralverriegelung aller Schubladen durch Zylinderschloss
- Einzelschubladenöffnung (verhindert das gleichzeitige Öffnen von mehreren Schubladen)
- Ausgestattet mit Schraubendreherhalter, Seitentisch und Spraydosenfach

Servante d'atelier P207

- Plateau de travail en ABS et protection des angles en plastique dur
- 7 tiroirs montés sur roulement à billes avec ouverture totale
- Verrouillage centralisé de tous les tiroirs par serrure cylindrique
- Système anti basculement (empêche l'ouverture simultanée de plusieurs tiroirs)
- Equipée d'un rangement pour tournevis, d'une table d'appoint et d'un compartiment à bombes aérosol



CHF **699.-**  
~~CHF 731.-~~

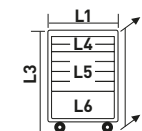

	L1	L2	L3	Δ kg
	690 mm	470 mm	900 mm	240
L4	536 mm	410 mm	45 mm	25
L5	536 mm	410 mm	60 mm	30
L6	536 mm	410 mm	172 mm	30

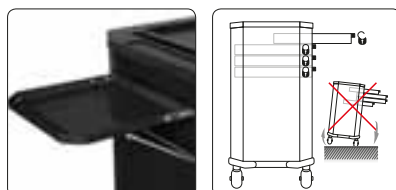

Wählen Sie Ihren Werkstattwagen mit der *Équipez votre servante avec*



COMPLETO

Art. 4911

Werkzeug-Zusammenstellung COMPLETO

- Grosszügige Basis-Werkstattausrüstung mit 191 Qualitätswerkzeugen
- 9 bestückte COMPLETO Werkzeug-Einlegesohlen
- Gabelringschlüssel von 5.5 - 24 mm
- Umschaltknarren 1/4"+1/2", 45 Zahn
- Steckschlüssel 1/4" von 3.5 - 13 mm
- Steckschlüssel 1/2" von 10 - 34 mm

Assortiment d'outils COMPLETO

- Large sélection d'outils de base comprenant 191 outils de qualité
- 9 inserts COMPLETO équipés d'outils
- Clés combinées de 5.5 à 24 mm
- Cliquets réversibles 1/4"+1/2", 45 dents
- Douilles 1/4" de 3.5 à 13 mm
- Douilles 1/2" de 10 à 34 mm

Art. 105.503.000

196 PCS



Art. 102.230.502

(Art. 2907NG + 4911)

CHF **1'190.-**  
~~CHF 1'688.-~~

Art. 3908-4911

(Art. 3908 + 4911)

CHF **1'390.-**  
~~CHF 1'975.20~~

Art. 102.400.502

(Art. 3934NG + 4911)

CHF **1'390.-**  
~~CHF 1'914.-~~

Art. 102.230.503

(Art. 2907NG + 105.503.000)

CHF **1'260.-**  
~~CHF 1'842.45~~

Art. 102.320.503

(Art. 3908 + 105.503.000)

CHF **1'460.-**  
~~CHF 2'094.20~~

Art. 102.400.503

(Art. 3934NG + 105.503.000)

CHF **1'460.-**  
~~CHF 2'071.45~~

Solange Vorrat | Jusqu'à épuisement du stock

Art. 32008 + 38007

**GRATIS**  
GRATUIT

mit  
avec

Wert | Valeur  
CHF **79.60**

Art. 102.230.502  
 Art. 102.230.503  
 Art. 3908-4911  
 Art. 102.320.503  
 Art. 102.400.502  
 Art. 102.400.503



Art. 3908

### Werkstattwagen P308

- Abdeckung aus langlebigem ABS-Kunststoff
- Sehr stabile doppelwandige Stahlblechkonstruktion mit 2x1 mm Blechstärke
- 8 kugelgelagerte Schubladen mit Einzelverriegelung
- Zentralverriegelung aller Schubladen durch Zylinderschloss
- Hohe Standfestigkeit durch seitlich überstehende Räder

### Servante d'atelier P308

- Plateau de travail en ABS avec casiers résistant aux produits chimiques
- Structure à double paroi très robuste
- 8 tiroirs montés sur roulement à billes et à verrouillage individuel
- Verrouillage centralisé de tous les tiroirs par serrure cylindrique
- Roues haute performance sur roulements à bille pour une maniabilité optimale

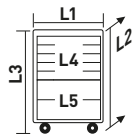

	L1	L2	L3	ΔΔ kg
	650 mm	485 mm	945 mm	265
L4	533 mm	414 mm	60 mm	25
L5	533 mm	414 mm	110 mm	30

## gewünschten Werkzeug-Zusammenstellung votre propre sélection d'outils



### COMPLETO EVA

Art. 105.516.000

#### Werkzeug-Zusammenstellung COMPLETO EVA

- Grosszügige und professionelle Werkstattausrüstung mit 187 Qualitätswerkzeugen
- 7 speziell hochverdichtete Weich-Schaumstoff-Einlagen (EVA) mit Karbon-Design
- Gabelringschlüssel von 5.5 - 24 mm
- Umschaltknarren 1/4"+3/8"+1/2", 45 Zahn
- Steckschlüssel 1/4" von 3.5 - 14 mm
- Steckschlüssel 3/8" von 8 - 24 mm
- Steckschlüssel 1/2" von 10 - 32 mm

#### Assortiment d'outils COMPLETO EVA

- Large sélection d'outils professionnels comprenant 187 outils de qualité
- Incorporés dans 7 inserts en mousse souple de haute densité (EVA) finition carbone
- Clés combinées de 5.5 - 24 mm
- Cliquets réversibles 1/4"+3/8"+1/2", 45 dents
- Douilles 1/4" de 3.5 à 14 mm
- Douilles 3/8" de 8 à 24 mm
- Douilles 1/2" de 10 à 32 mm

Art. 105.517.000 194 PCS

SWISS GRIP | HIGH QUALITY FINISH

Art. 102.230.516  
(Art. 2907NG + 105.516.000)

CHF 1'280.-  
~~CHF 1'890.-~~

Art. 102.230.517  
(Art. 2907NG + 105.517.000)

CHF 1'350.-  
~~CHF 1'981.-~~

Art. 102.320.516  
(Art. 3908 + 105.516.000)

CHF 1'480.-  
~~CHF 2'152.75~~

Art. 102.320.517  
(Art. 3908 + 105.517.000)

CHF 1'550.-  
~~CHF 2'232.75~~

Art. 102.400.516  
(Art. 3934NG + 105.516.000)

CHF 1'480.-  
~~CHF 2'135.-~~

Art. 102.400.517  
(Art. 3934NG + 105.517.000)

CHF 1'550.-  
~~CHF 2'190.-~~

Solange Vorrat | Jusqu'à épuisement du stock

Art. 32008 + 38007 Art. 102.230.516  
Art. 102.320.517  
Art. 102.320.517  
Art. 102.400.516  
Art. 102.400.517

**GRATIS**  
GRATUIT

mit  
avec

Wert | Valeur  
CHF 79.60

Art. 3934NG = Seite/Page 4

Art. 3934NG

Werkstattwagen P407

- Rostfreie Stahl-Abdeckung
- Rundum-Hartplastik-Stosskantenschutz
- 7 kugelgelagerte Schubladen mit Volllauszug
- Zentralverriegelung aller Schubladen durch Zylinderschloss
- Einzelschubladenöffnung (Verhindert das gleichzeitige Öffnen von mehreren Schubladen)
- Ablagemöglichkeiten auf der Seitenwand sowie auf der Arbeitsfläche
- Inkl. Werkzeughaken für seitliche Lochwand

Servante d'atelier P407

- Plateau en acier inoxydable
- Protections d'angles en plastique dur
- 7 tiroirs montés sur roulement à billes avec ouverture totale
- Verrouillage centralisé de tous les tiroirs par serrure cylindrique
- Système anti basculement (empêche l'ouverture simultanée de plusieurs tiroirs)
- Possibilités de rangement sur la paroi latérale et sur le plateau de travail
- Incl. crochets à outils pour paroi latérale perforée



CHF **890.-**  
~~CHF 960.-~~

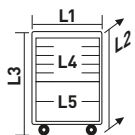

	L1	L2	L3	ΔΔ kg
	690 mm	485 mm	1015 mm	235
L4	531 mm	407 mm	65 mm	25
L5	531 mm	407 mm	145 mm	30

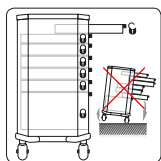

Art. 105.520.000

Werkzeug-Zusammenstellung COMPLETO EVA

- Grosszügige und professionelle Werkstattausrüstung mit 236 Qualitätswerkzeugen
- 10 speziell hochverdichtete Weich-Schaumstoff-Einlagen (EVA) mit Karbon-Design
- Gabelringschlüssel von 5.5 - 24 mm
- Umschaltknarren 1/4"+3/8"+1/2", 45 Zahn
- Steckschlüssel 1/4" von 3.5 - 14 mm
- Steckschlüssel 3/8" von 8 - 24 mm
- Steckschlüssel 1/2" von 10 - 32 mm

Assortiment d'outils COMPLETO EVA

- Large sélection d'outils professionnels comprenant 236 outils de qualité
- Incorporés dans 10 inserts en mousse souple de haute densité (EVA) finition carbone
- Clés combinées de 5.5 - 24 mm
- Cliquets réversibles 1/4"+3/8"+1/2", 45 dents
- Douilles 1/4" de 3.5 à 14 mm
- Douilles 3/8" de 8 à 24 mm
- Douilles 1/2" de 10 à 32 mm



COMPLETO EVA

Art. 102.230.520

(Art. 2907NG + 105.520.000)

CHF **1'580.-**

~~CHF 2'264.45~~

Art. 102.230.521

(Art. 2907NG + 105.521.000)

CHF **1'650.-**

~~CHF 2'341.30~~

Art. 102.320.520

(Art. 3908 + 105.520.000)

CHF **1'780.-**

~~CHF 2'516.20~~

Art. 102.320.521

(Art. 3908 + 105.521.000)

CHF **1'850.-**

~~CHF 2'593.05~~

Art. 102.400.520

(Art. 3934NG + 105.520.000)

CHF **1'780.-**

~~CHF 2'493.45~~

Art. 102.400.521

(Art. 3934NG + 105.521.000)

CHF **1'850.-**

~~CHF 2'570.30~~

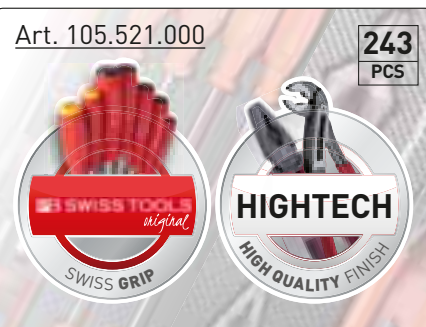

Solange Vorrat | Jusqu'à épuisement du stock

Art. 32008 + 38007

**GRATIS**  
GRATUIT

mit  
avec

Wert | Valeur  
**CHF 79.60**

Art. 102.230.520  
Art. 102.230.521  
Art. 102.320.520  
Art. 102.320.521  
Art. 102.400.520  
Art. 102.400.521



Art. 3935NG

### Werkstattwagen P407L

- Rostfreie Stahl-Abdeckung
- Rundum-Hartplastik-Stosskantschutz
- 7 kugelgelagerte Schubladen mit Vollauszug
- Zentralverriegelung aller Schubladen durch Zylinderschloss
- Einzelschubladenöffnung (Verhindert das gleichzeitige Öffnen von mehreren Schubladen)
- Ablagemöglichkeiten auf der Seitenwand sowie auf der Arbeitsfläche
- Inkl. Werkzeughaken für seitliche Lochwand

### Servante d'atelier P407L

- Plateau en acier inoxydable
- Protections d'angles en plastique dur
- 7 tiroirs montés sur roulement à billes avec ouverture totale
- Verrouillage centralisé de tous les tiroirs par serrure cylindrique
- Système anti basculement (empêche l'ouverture simultanée de plusieurs tiroirs)
- Possibilités de rangement sur la paroi latérale et sur le plateau de travail
- Incl. crochets à outils pour paroi latérale perforée



CHF 1'299.-

~~CHF 1'444.-~~

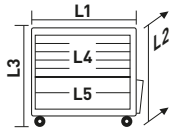

	L1	L2	L3	Δ kg
	1045 mm	485 mm	1015 mm	235
L4	886 mm	407 mm	65 mm	25
L5	886 mm	407 mm	145 mm	30

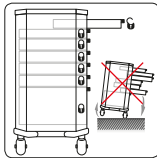

## COMPLETEO EVA

Art. 102.410.524

(Art. 3935NG + 105.524.000)

CHF 2'380.-

~~CHF 3'334.80~~

Art. 102.410.525

(Art. 3935NG + 105.525.000)

CHF 2'450.-

~~CHF 3'411.65~~

Art. 105.524.000

### Werkzeug-Zusammenstellung COMPLETEO EVA

- Grosszügige und professionelle Werkstattausrüstung mit 273 Qualitätswerkzeugen
- 13 speziell hochverdichtete Weich-Schaumstoff-Einlagen (EVA) mit Karbon-Design
- Gabelringschlüssel von 5.5 - 24 mm
- Umschaltknarren 1/4"+3/8"+1/2", 45 Zahn
- Steckschlüssel 1/4" von 3.5 - 14 mm
- Steckschlüssel 3/8" von 8 - 24 mm
- Steckschlüssel 1/2" von 10 - 32 mm

### Assortiment d'outils COMPLETEO EVA

- Large sélection d'outils professionnels comprenant 273 outils de qualité
- Incorporés dans 13 inserts en mousse souple de haute densité (EVA) finition carbone
- Clés combinées de 5.5 à 24 mm
- Cliquets réversibles 1/4"+3/8"+1/2", 45 dents
- Douilles 1/4" de 3.5 à 14 mm
- Douilles 3/8" de 8 à 24 mm
- Douilles 1/2" de 10 à 32 mm



Art. 105.203.000

**Schlag-Steckschlüssel-Einlage, 1/2", 20-tlg.**

- Werkzeuge eingebettet in speziell hochverdichtete Weich-Schaumstoff-Einlage (EVA) mit Karbon-Design
- Schlag-Steckschlüssel von 10 - 36 mm
- Schlag-Verlängerung, 125 mm

**Insert de douilles impact, 1/2", 20 pcs.**

- Outils incorporés dans un insert en mousse souple de haute densité (EVA) finition carbone
- Douilles impact de 10 à 36 mm
- Rallonge impact, 125 mm

+ 394 x 168 x 30 mm



CHF **112.-**

~~CHF 132.-~~

Art. 105.204.000

**Lange Schlag-Steckschlüssel-Einlage, 1/2", 15-tlg.**

- Werkzeuge eingebettet in speziell hochverdichtete Weich-Schaumstoff-Einlage (EVA) mit Karbon-Design
- Lange Schlag-Steckschlüssel von 13 - 30 mm
- Schlag-Verlängerung, 125 mm

**Insert de douilles impact longues, 1/2", 15 pcs.**

- Outils incorporés dans un insert en mousse souple de haute densité (EVA) finition carbone
- Douilles impact longues de 13 à 30 mm
- Rallonge impact, 125 mm

+ 394 x 168 x 30 mm



CHF **165.-**

~~CHF 199.-~~

Art. 105.200.000

**Leere EVA3-Einlage, Typ A**

- Speziell hochverdichtete Weich-Schaumstoff-Einlage (EVA) mit Karbon-Design
- Geeignet für Kleinteile und Werkzeuge
- 2x Fächer à 130 x 170 mm

**Insert EVA3 vide, type A**

- Insert en mousse souple de haute densité (EVA) finition carbone
- Convient pour petites pièces et outils
- 2 compartiments de 130 x 170 mm

+ 394 x 168 x 30 mm



CHF **19.-**

~~CHF 22.-~~

Art. 105.201.000

**Leere EVA3-Einlage, Typ B**

- Speziell hochverdichtete Weich-Schaumstoff-Einlage (EVA) mit Karbon-Design
- Geeignet für Kleinteile und Werkzeuge
- 3x Fächer à 130 x 105 mm

**Insert EVA3 vide, type B**

- Insert en mousse souple de haute densité (EVA) finition carbone
- Convient pour petites pièces et outils
- 3 compartiments de 130 x 105 mm

+ 394 x 168 x 30 mm



CHF **19.-**

~~CHF 22.-~~

Art. 105.202.000

**Leere EVA3-Einlage, Typ C**

- Speziell hochverdichtete Weich-Schaumstoff-Einlage (EVA) mit Karbon-Design
- Geeignet für Kleinteile und Werkzeuge
- 1x Fach à 55 x 350 mm
- 2x Fächer à 55 x 170 mm

**Insert EVA3 vide, type C**

- Inserts en mousse souple de haute densité (EVA) finition carbone
- Convient pour petites pièces et outils
- 1 compartiments de 55 x 350 mm
- 2 compartiments de 55 x 170 mm

+ 394 x 168 x 30 mm



CHF **19.-**

~~CHF 22.-~~





Art. 102.100.001

**Werkstattwagen B107, bestückt, 304-tlg.**

- Ablagefläche mit Gummimatte
- Kugelgelagerte Schubladen mit Vollauszug und Einzelverriegelung
- Zentralverriegelung aller Schubladen durch Zylinderschloss
- Werkzeuge eingebettet in 6 speziell hochverdichteten Weich-Schaumstoff-Einlagen (EVA)
- Gabelringschlüssel von 5,5 - 24 mm
- Umschaltknarren 1/4"+3/8"+1/2", 45 Zahn
- Steckschlüssel 1/4" von 4 - 14 mm
- Steckschlüssel 3/8" von 10 - 24 mm
- Steckschlüssel 1/2" von 14 - 32 mm

**Servante d'atelier B107 avec outils, 304 pcs.**

- Plateau de travail avec tapis en caoutchouc
- Tiroirs montés sur roulement à billes avec ouverture totale et verrouillage individuel
- Verrouillage centralisé de tous les tiroirs par serrure cylindrique
- Outils incorporés dans 6 inserts en mousse souple de haute densité (EVA)
- Clés combinées de 5.5 à 24 mm
- Cliquets réversibles 1/4"+3/8"+1/2", 45 dents
- Douilles 1/4" de 4 à 14 mm
- Douilles 3/8" de 10 à 24 mm
- Douilles 1/2" de 14 à 32 mm



Art. 1907

CHF **1'290.-**

~~CHF 1'499.-~~

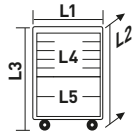

	L1	L2	L3	Δ kg
	680 mm	460 mm	1000 mm	205
L4	570 mm	405 mm	58 mm	25
L5	570 mm	405 mm	138 mm	30





Art. 1095

**Werkstattwagen B107, bestückt, 339-tlg.**

- Ablagefläche mit Gummimatte
- Kugelgelagerte Schubladen mit Vollauszug und Einzelverriegelung
- Zentralverriegelung aller Schubladen durch Zylinderschloss
- Werkzeuge eingebettet in 4 speziell hochverdichteten Weich-Schaumstoff-Einlagen (EVA)
- Gabelringschlüssel von 6 - 22 mm
- Umschaltknarren 1/4"+1/2", 45 Zahn
- Steckschlüssel 1/4" von 4 - 14 mm
- Steckschlüssel 1/2" von 10 - 32 mm

**Servante d'atelier B107 avec outils, 339 pcs.**

- Plateau de travail avec tapis en caoutchouc
- Tiroirs montés sur roulement à billes avec ouverture totale et verrouillage individuel
- Verrouillage centralisé de tous les tiroirs par serrure cylindrique
- Outils incorporés dans 4 inserts en mousse souple de haute densité (EVA)
- Clés combinées de 6 à 22 mm
- Cliquets réversibles 1/4"+1/2", 45 dents
- Douilles 1/4" de 4 à 14 mm
- Douilles 1/2" de 10 à 32 mm



Art. 1907

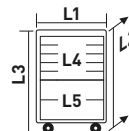

	L1	L2	L3	Δ kg
	680 mm	460 mm	1000 mm	205
L4	570 mm	405 mm	58 mm	25
L5	570 mm	405 mm	138 mm	30

CHF **849.-**  
~~CHF 985.45~~



Art. 1096

**Werkstattwagen B106, bestückt, 335-tlg.**

- Ablagefläche mit Gummimatte
- Kugelgelagerte Schubladen mit Vollauszug
- Zentralverriegelung aller Schubladen durch Zylinderschloss
- 3 bestückte Werkzeug-Einlegeshalen
- Gabelringschlüssel von 6 - 22 mm
- Umschaltknarren 1/4"+1/2", 45 Zahn
- Steckschlüssel 1/4" von 4 - 14 mm
- Steckschlüssel 1/2" von 10 - 32 mm

**Servante d'atelier B106 avec outils, 335 pcs.**

- Plateau de travail avec tapis en caoutchouc
- Tiroirs montés sur roulement à billes avec ouverture totale
- Verrouillage centralisé de tous les tiroirs par serrure cylindrique
- 3 inserts équipés d'outils
- Clés combinées de 6 à 22 mm
- Cliquets réversibles 1/4"+1/2", 45 dents
- Douilles 1/4" de 4 à 14 mm
- Douilles 1/2" de 10 à 32 mm



Art. 1906

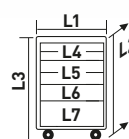

	L1	L2	L3	Δ kg
	680 mm	405 mm	925 mm	150
L4	570 mm	370 mm	56 mm	20
L5	570 mm	370 mm	81 mm	20
L6	570 mm	370 mm	106 mm	20
L7	570 mm	370 mm	155 mm	20

CHF **699.-**  
~~CHF 876.60~~



# UNSER BRANDNEUER MOBILIO WEB-KONFIGURATOR NOTRE TOUT NOUVEAU CONFIGURATEUR WEB DE MOBILIO

Online ab | En ligne à partir du

01.02.2019

MOBILIO

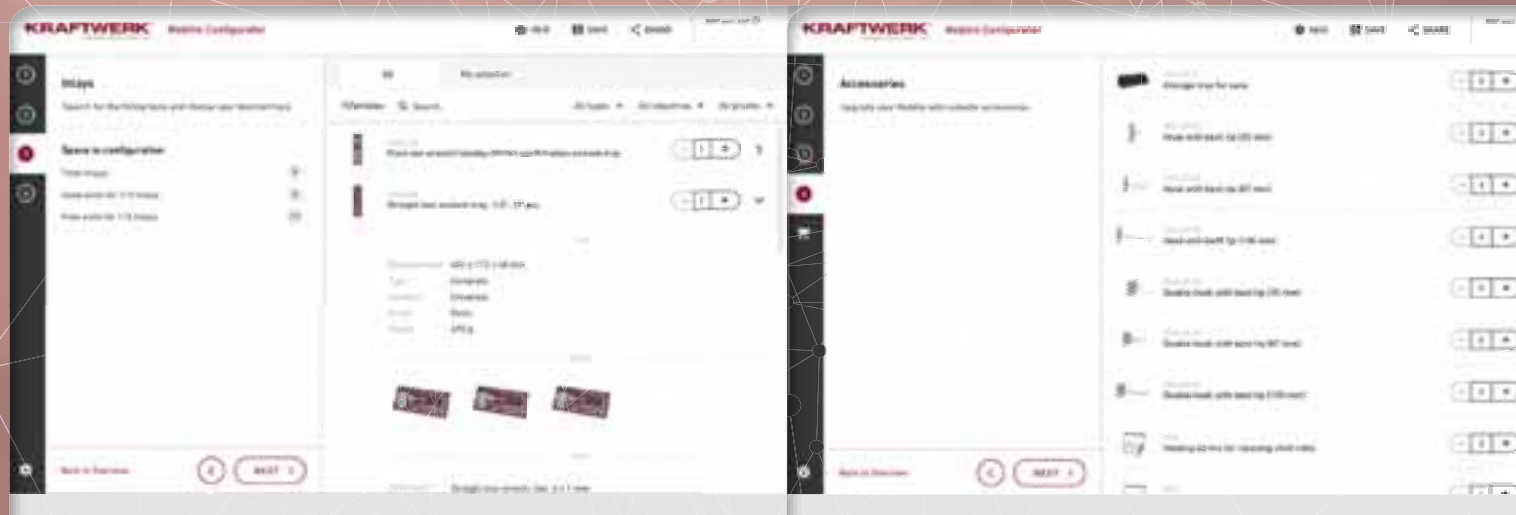

[kraftwerktools.com](http://kraftwerktools.com)



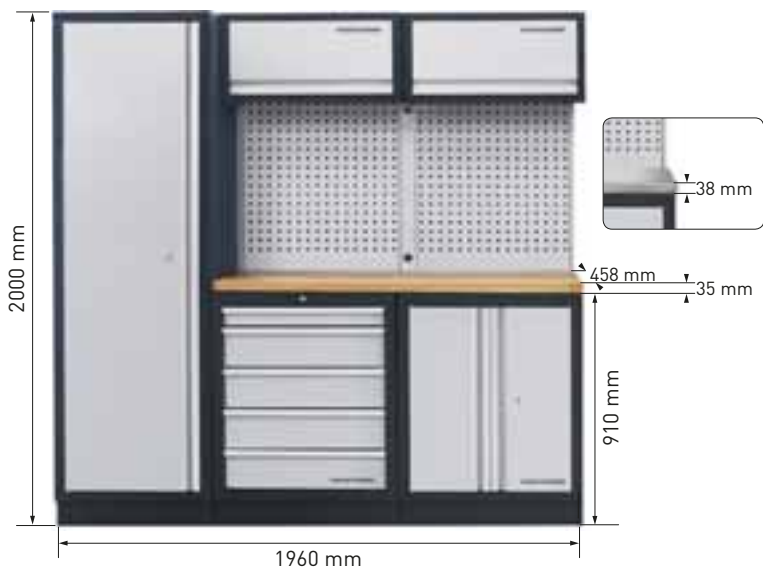

Art. 3964A | 3964AIX

**3-Element-Werkstatt-Schrankwand**  
*Mobilier d'atelier modulaire 3 éléments*

Art. 2004  
**GRATIS**  
 GRATUIT

Wert | Valeur  
**CHF 84.-**

*solange Vorrat | jusqu'à épuisement du stock*

Art. 3964A  
 Mit Multiplex-Arbeitsplatte  
 Avec plan de travail Multiplex

CHF **1'898.-**  
~~CHF 2'151.85~~

Art. 3964AIX  
 Mit rostfreier Arbeitsplatte  
 Avec plan de travail inox

CHF **1'998.-**  
~~CHF 2'259.55~~



Art. 3964B | 3964BIX

**4-Element-Werkstatt-Schrankwand**  
*Mobilier d'atelier modulaire 4 éléments*

Art. 2032  
**GRATIS**  
 GRATUIT

Wert | Valeur  
**CHF 177.70**

*solange Vorrat | jusqu'à épuisement du stock*

Art. 3964B  
 Mit Multiplex-Arbeitsplatte  
 Avec plan de travail multiplex

CHF **2'698.-**  
~~CHF 3'013.45~~

Art. 3964BIX  
 Mit rostfreier Arbeitsplatte  
 Avec plan de travail inox

CHF **2'798.-**  
~~CHF 3'078.05~~



Art. 3964D | 3964DIX

**4-Element-Werkstatt-Schrankwand**  
*Mobilier d'atelier modulaire 4 éléments*

Art. 2032  
**GRATIS**  
 GRATUIT

Wert | Valeur  
**CHF 177.70**

*solange Vorrat | jusqu'à épuisement du stock*

Art. 3964D  
 Mit Multiplex-Arbeitsplatte  
 Avec plan de travail Multiplex

CHF **2'898.-**  
~~CHF 3'390.40~~

Art. 3964DIX  
 Mit rostfreier Arbeitsplatte  
 Avec plan de travail inox

CHF **2'998.-**  
~~CHF 3'498.10~~



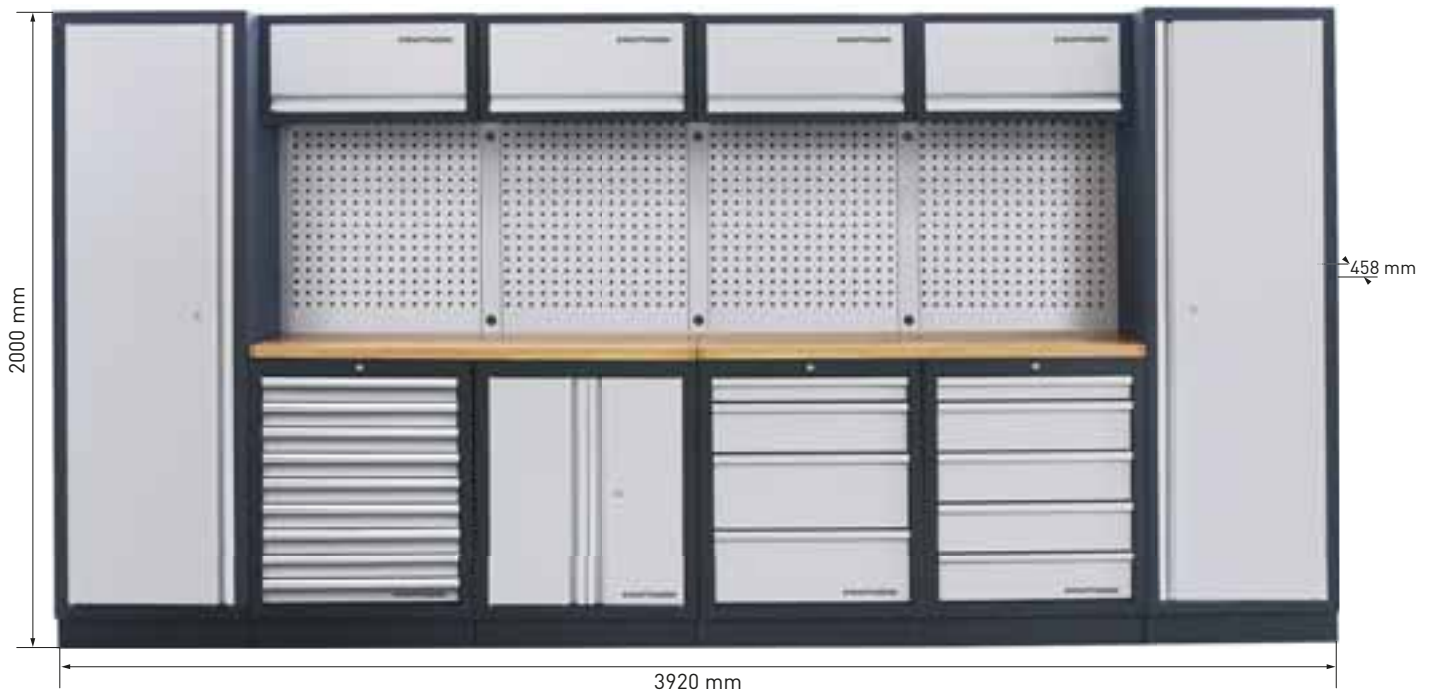

Art. 3964F | 3964FIX  
**6-Element-Werkstatt-Schrankwand**  
*Mobilier d'atelier modulaire 6 éléments*

solange Vorrat  
 jusqu'à épuisement du stock

Art. 2034

**GRATIS**  
 GRATUIT

Wert | Valeur  
 CHF 353.25

Art. 3964F  
 Mit Multiplex-Arbeitsplatte  
 Avec plan de travail Multiplex

CHF **3'898.-**  
~~CHF 4'305.85~~

Art. 3964FIX  
 Mit rostfreier Arbeitsplatte  
 Avec plan de travail inox

CHF **3'998.-**  
~~CHF 4'413.55~~

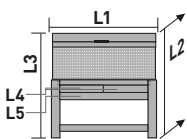
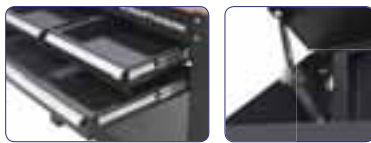

	L1	L2	L3	Δ kg
	1145 mm	635 mm	1585 mm	80
L4	457 mm	423 mm	93 mm	20
L5	921 mm	483 mm	93 mm	30

CHF **339.-**  
~~CHF 374.80~~



Art. 3962  
**Werkbank in robuster Stahlblechkonstruktion**  
 mit 20 mm starker Buchen-Multiplex-Arbeitsplatte. 3 kugelgelagerte Schubladen. COMPLETEO-Hartschalen, EVA-Einlagen haben bequem in der langen Schublade Platz. Mit Werkzeugwand und Oberschrank.

**Etabli avec structure robuste en acier**  
 avec plan de travail multiplex de 20 mm d'épaisseur en hêtre. 3 tiroirs sur roulements à billes. COMPLETEO-rigide et inserts EVA trouvent leur place dans le tiroir inférieur. Inclus paroi perforée et meuble à abattant haut.



- 5000 Kelvin
- IP65
- IK08

**LED-Unterbauleuchten**  
 - Die Leuchten sind mit Magneten und Montagebügel ausgestattet und daher flexibel einsetzbar  
 - Beide Grössen in Serie zusammenschaltbar  
 - 5 m Netzkabel und 35 cm Verbindungskabel

**Rampes d'éclairage LED**  
 - Les rampes sont équipées d'aimants et de support de montage d'où une utilisation flexible  
 - Les 2 tailles peuvent être connectées en série  
 - Câble d'alimentation de 5 m et câble de connexion de 35 cm

Art. 32077-60  
 + 590 x 124 x 43 mm  
 Δ 1.2 kg

CHF **105.-**  
~~CHF 117.95~~

Art. 32077-120  
 + 1200 x 124 x 43 mm  
 Δ 2.3 kg

CHF **165.-**  
~~CHF 180.95~~



CHF **588.-**

~~CHF 698.-~~

Art. 202.128.102

**Werkzeugkoffer B128 mit Akku-Bohrschrauber von Panasonic, Trolley, 1/4"+3/8", 163-tlg.**

- Panasonic Akku-Bohrschrauber 10.8 V, EY7430, 2x 1500 mAh
- Gabelringschlüssel von 8 - 22 mm
- Umschaltknarre 1/4"+3/8", 45 Zahn
- Steckschlüssel 1/4" von 4 - 7 mm
- Steckschlüssel 3/8" von 8 - 24 mm
- Bauschlüssel mit Rundzylinder 22 mm
- Mit Rollen und Teleskopgriff

**Coffret d'outils B128 avec perceuse/visseuse sans fil Panasonic, trolley, 1/4"+3/8", 163 pcs.**

- Perceuse/visseuse sans fil Panasonic 10.8 V, EY7430, 2x 1500 mAh
- Clés combinées de 8 à 22 mm
- Cliquets réversibles 1/4"+3/8", 45 dents
- Douilles 1/4" de 4 à 7 mm
- Douilles 3/8" de 8 à 24 mm
- Clé universelle pour armoires de distribution pour cylindre rond 22 mm
- Avec roulettes et poignée télescopique

+ 575 x 380 x 210 mm | ⚖ 17.1 kg



CHF **408.-**

~~CHF 470.-~~

Art. 202.140.000

**ABS Werkzeugkoffer B140 für Schreiner, 112-tlg.**

- Stechbeitel mit Schlagkappe, 10 - 38 mm
- Schmiege, 200 mm
- Doppelgabelschlüssel, 6x7 - 8x9 - 10x13 - 17x19 mm
- Zugsäge, 16 TPI, 265 mm
- Schlosserhammer, 300 g
- Gummi-Hammer, Ø 60
- Metallspiralbohrer, Ø 1 - 10 mm, HSS-G
- Holzspiralbohrer, Ø 4 - 6 - 8 - 10 - 12 mm

**Coffret d'outils B140 pour ébénistes, 112 pcs.**

- Ciseau à bois avec capot de choc, 10 - 38 mm
- Fausse équerre, 200 mm
- Clés à fourche, 6x7 - 8x9 - 10x13 - 17x19 mm
- Scie japonaise de menuiserie, 16 TPI, 265 mm
- Marteau de serrurier, 300 g
- Maillet en caoutchouc, Ø 60
- Boîtier de forets hélicoïdaux, métal, Ø 1 - 10 mm, HSS-G
- Forets hélicoïdaux, bois, Ø 4 - 6 - 8 - 10 - 12 mm

+ 464 x 370 x 178 mm | ⚖ 10.6 kg





Art. 202.300.001

**Professioneller ABS Werkzeugkoffer P300,  
1/4"+3/8", 186-tlg.**

- Gabelringschlüssel von 5.5 - 22 mm
- Umschaltknarre 1/4"+3/8", 45 Zahn
- Steckschlüssel 1/4" von 3.5 - 14 mm
- Steckschlüssel 3/8" von 10 - 24 mm
- Bauschlüssel mit Rundzylinder 22 mm

**Coffret d'outils professionnel en ABS P300,  
1/4"+3/8", 186 pcs.**

- Clés combinées de 5.5 à 22 mm
- Cliquets réversibles 1/4"+3/8", 45 dents
- Douilles 1/4" de 3.5 à 14 mm
- Douilles 3/8" de 10 à 24 mm
- Clé universelle pour armoires de distribution pour cylindre rond 22 mm

+ 490 x 400 x 195 mm | ⚖ 16.1 kg



CHF **555.-**

~~CHF 668.-~~

Art. 202.100.001

**ABS Werkzeugkoffer B100,  
1/4"+1/2", 169-tlg.**

- Gabelringschlüssel von 8 - 22 mm
- Umschaltknarre 1/4"+1/2", 45 Zahn
- Steckschlüssel 1/4" von 4 - 14 mm
- Steckschlüssel 1/2" von 13 - 32 mm
- Bauschlüssel mit Rundzylinder 22 mm

**Coffret d'outils en ABS B100,  
1/4"+1/2", 169 pcs.**

- Clés combinées de 8 à 22 mm
- Cliquets réversibles 1/4"+1/2", 45 dents
- Douilles 1/4" de 4 à 14 mm
- Douilles 1/2" de 13 à 32 mm
- Clé de construction pour cylindre rond 22 mm

+ 464 x 370 x 178 mm | ⚖ 13.8 kg



CHF **388.-**

~~CHF 439.-~~



**Art. 3948**

**Werkzeugkoffer Pro-Line, 1/4"+1/2", 263-tlg.**

- Kantenschutz aus hartem Kunststoff
- Werkzeuge eingebettet in speziell hochverdichtete Weich-Schaumstoff-Einlage (EVA) mit Karbon-Design
- Gabelringschlüssel von 8 - 22 mm
- Umschaltknarre 1/4"+1/2", 45 Zahn
- Steckschlüssel 1/4" von 3.5 - 14 mm
- Steckschlüssel 1/2" von 15 - 32 mm

**Coffret d'outils Pro-Line, 1/4"+1/2", 263 pcs.**

- Protections d'angles en plastique dur
- Les outils sont incorporés dans un insert en mousse souple de haute densité (EVA) finition carbone
- Clés combinées de 8 à 22 mm
- Cliquets réversibles 1/4"+1/2", 45 dents
- Douilles 1/4" de 3.5 à 14 mm
- Douilles 1/2" de 15 à 32 mm

+ 490 x 375 x 175 mm | ⚖ 14.2 kg

CHF **398.-**  
~~CHF 536.35~~



**Art. 3949**

**Werkzeugkoffer Pro-Line mit Akku-Bohrschrauber von BOSCH, 1/4"+1/2", 264-tlg.**

- Kantenschutz aus hartem Kunststoff
- Werkzeuge eingebettet in speziell hochverdichtete Weich-Schaumstoff-Einlage (EVA) mit Karbon-Design
- BOSCH Akku-Bohrschrauber 10.8 V, 2x 2000 mAh
- Gabelringschlüssel von 8 - 19 mm
- Umschaltknarre 1/4"+1/2", 45 Zahn
- Steckschlüssel 1/4" von 3.5 - 14 mm
- Steckschlüssel 1/2" von 15 - 32 mm
- Bohrerbox, Ø1 - 10 mm, HSS-G

**Coffret d'outils Pro-Line avec perceuse/visseuse sans fil BOSCH, 1/4"+1/2", 264 pcs.**

- Protections d'angles en plastique dur
- Les outils sont incorporés dans un insert en mousse souple de haute densité (EVA) finition carbone
- Perceuse/visseuse sans fil BOSCH 10.8 V, 2x 2000 mAh
- Clés combinées de 8 à 19 mm
- Cliquets réversibles 1/4"+1/2", 45 dents
- Douilles 1/4" de 3.5 à 14 mm
- Douilles 1/2" de 15 à 32 mm
- Boîtier de forets hélicoïdaux, Ø1 - 10 mm, HSS-G

+ 490 x 375 x 175 mm | ⚖ 15 kg

CHF **598.-**  
~~CHF 751.75~~





Art. 1043

**Werkzeugkoffer Basic-Line, 1/4"+3/8", 109-tlg.**

- Gabelringschlüssel von 8 - 19 mm
- Umschaltknarre 3/8", 45 Zahn
- Steckschlüssel 1/4" von 4 - 9 mm
- Steckschlüssel 3/8" von 10 - 24 mm

**Coffret d'outils Basic-Line, 1/4"+3/8", 109 pcs.**

- Clés combinées de 8 à 19 mm
- Cliquets réversibles 3/8", 45 dents
- Douilles 1/4" de 4 à 9 mm
- Douilles 3/8" de 10 à 24 mm

+ 365 x 265 x 133 mm | ⚖ 7.8 kg

CHF **175.-**

~~CHF 202.50~~



Art. 1047

**Werkzeugkoffer Basic-Line, 1/4"+1/2", 207-tlg.**

- Gabelringschlüssel von 8 - 22 mm
- Umschaltknarre 1/4"+1/2", 45 Zahn
- Steckschlüssel 1/4" von 4 - 14 mm
- Steckschlüssel 1/2" von 10 - 32 mm

**Coffret d'outils Basic-Line, 1/4"+1/2", 207 pcs.**

- Clés combinées de 8 à 22 mm
- Cliquets réversibles 1/4"+1/2", 45 dents
- Douilles 1/4" de 4 à 14 mm
- Douilles 1/2" de 10 à 32 mm

+ 455 x 340 x 160 mm | ⚖ 13.5 kg

CHF **325.-**

~~CHF 428.65~~

Art. 3005

**Steckschlüssel-Satz Pro-Line, 1/4", 36-tlg.**

- Umschaltknarre, 45 Zahn
- Steckschlüssel von 3.5 - 14 mm

**Coffret de douilles Pro-Line, 1/4", 36 pcs.**

- Cliquet réversible, 45 dents
- Douilles de 3.5 à 14 mm

+ 195 x 150 x 35 mm | ⚖ 1 kg

CHF **45.-**

~~CHF 70.-~~



HIGHTECH FINE POWER



Art. 4017

**Steckschlüssel-Koffer Pro-Line, 3/8", 101-tlg.**

- Umschaltknarre, 120 Zahn
- Steckschlüssel von 6 - 24 mm

**Coffret de douilles Pro-Line, 3/8", 101 pcs.**

- Cliquet réversible, 120 dents
- Douilles de 6 à 24 mm

+ 400 x 290 x 80 mm | ⚖ 5.7 kg

CHF **165.-**  
~~CHF 320.95~~



Art. 4047

**Steckschlüssel-Koffer Pro-Line, 1/4"+3/8"+1/2", 228-tlg.**

- Gabelringschlüssel von 8 - 22 mm
- Umschaltknarren 1/4"+3/8"+1/2", 120 Zahn
- Steckschlüssel 1/4" von 4 - 14 mm
- Steckschlüssel 3/8" von 10 - 19 mm
- Steckschlüssel 1/2" von 10 - 34 mm

**Coffret de douilles Pro-Line, 1/4"+3/8"+1/2", 228 pcs.**

- Clés combinées de 8 à 22 mm
- Cliquets réversibles 1/4"+3/8"+1/2", 120 dents
- Douilles 1/4" de 4 à 14 mm
- Douilles 3/8" de 10 à 19 mm
- Douilles 1/2" de 10 à 34 mm

+ 550 x 380 x 110 mm | ⚖ 14.5 kg

CHF **425.-**  
~~CHF 751.75~~

Art. 4900-29K

**Steckschlüssel-Koffer Zollmasse Pro-Line, 1/4"+3/8", 50-tlg.**

- Umschaltknarren 1/4"+3/8", 72 Zahn
- Steckschlüssel 1/4" von 3/16" - 1/2"
- Steckschlüssel 3/8" von 9/16" - 1"

**Coffret de douilles en pouces Pro-Line, 1/4"+ 3/8", 50 pcs.**

- Cliquet réversible 1/4"+3/8", 72 dents
- Douilles 1/4" de 3/16" à 1/2"
- Douilles 3/8" de 9/16" à 1"

+ 421 x 200 x 68 mm | ⚖ 4.5 kg

CHF **185.-**  
~~CHF 228.50~~



Art. 4900-49K

**Durchsteck-Steckschlüssel-Koffer Pro-Line, 38-tlg.**

- Umschaltknarre 13+20+30 mm, 72 Zahn
- Steckschlüssel 13 mm von 3.5 - 9 mm
- Steckschlüssel 20 mm von 10 - 19 mm
- Steckschlüssel 30 mm von 20 - 34 mm

**Coffret de douilles débouchées Pro-Line, 38 pcs.**

- Cliquet réversible 13+20+30 mm, 72 dents
- Douilles 13 mm de 3.5 à 9 mm
- Douilles 20 mm de 10 à 19 mm
- Douilles 30 mm de 20 à 34 mm

+ 421 x 200 x 68 mm | ⚖ 4.2 kg

CHF **255.-**  
~~CHF 305.40~~





Art. 1007

**Steckschlüssel-Satz Basic-Line, 1/4", 48-tlg.**

- Umschaltknarre, 45 Zahn
- Steckschlüssel von 4 - 14 mm

**Coffret de douilles Basic-Line, 1/4", 48 pcs.**

- Cliquet réversible, 45 dents
- Douilles de 4 à 14 mm

+ 250 x 150 x 50 mm | ⚖ 1.3 kg

CHF **39.50**

~~CHF 60.95~~



Art. 1012

**Steckschlüssel-Koffer Basic-Line, 3/8", 26-tlg.**

- Umschaltknarre, 45 Zahn
- Steckschlüssel von 6 - 22 mm

**Coffret de douilles Basic-Line, 3/8", 26 pcs.**

- Cliquet réversible, 45 dents
- Douilles de 6 à 22 mm

+ 295 x 215 x 75 mm | ⚖ 2.6 kg

CHF **59.-**

~~CHF 94.25~~

Art. 1038

**Steckschlüssel-Koffer Basic-Line, 1/4"+1/2", 110-tlg.**

- Umschaltknarren 1/4"+1/2", 45 Zahn
- Steckschlüssel 1/4" von 4 - 14 mm
- Steckschlüssel 1/2" von 10 - 32 mm

**Coffret de douilles Basic-Line, 1/4"+1/2", 110 pcs.**

- Cliquets réversibles 1/4"+1/2", 45 dents
- Douilles 1/4" de 4 à 14 mm
- Douilles 3/8" de 10 à 32 mm

+ 380 x 300 x 85 mm | ⚖ 7.3 kg

CHF **139.-**

~~CHF 173.55~~



Art. 4002

**Durchsteck-Steckschlüssel-Satz Pro-Line, 13 mm, 17-tlg.**

- Umschaltknarre, 72 Zahn
- Steckschlüssel von 3.5 - 13 mm

**Coffret de douilles débouchées Pro-Line, 13 mm, 17 pcs.**

- Cliquet réversible, 72 dents
- Douilles de 3.5 à 13 mm

+ 165 x 80 x 35 mm | ⚖ 500 g

CHF **58.-**

~~CHF 79.95~~



Art. 4012

**Durchsteck-Steckschlüssel-Satz Pro-Line, 20 mm, 14-tlg.**

- Umschaltknarre, 72 Zahn
- Steckschlüssel von 10 - 19 mm

**Coffret de douilles débouchées Pro-Line, 20 mm, 14 pcs.**

- Cliquet réversible, 72 dents
- Douilles de 10 à 19 mm

+ 305 x 140 x 40 mm | ⚖ 1.1 kg

CHF **78.-**

~~CHF 108.80~~



Art. 4022

**Durchsteck-Steckschlüssel-Koffer Pro-Line, 30 mm, 13-tlg.**

- Umschaltknarre, 72 Zahn
- Steckschlüssel von 19 - 34 mm

**Coffret de douilles débouchées Pro-Line, 30 mm, 13 pcs.**

- Cliquet réversible, 72 dents
- Douilles de 19 à 34 mm

+ 380 x 210 x 55 mm | ⚖ 2.7 kg

CHF **148.-**

~~CHF 217.50~~





max. 15 kg

24 L

max. 20 kg

42 L

**Art. 3955 | 3956**

**Werkzeugtasche**

- 12 äussere und 8 innere Taschen
- Mit Reissverschluss, Handgriff und gepolstertem Trageriemen
- Robust und wasserundurchlässig (600 Denier Polyester)

**Sacoche à outils**

- 12 poches extérieures + 8 intérieures
- Fermeture zippée, poignée et bandoulière rembourrées
- Fabrication robuste en tissu polyester imperméable de 600 Deniers

**Art. 3955**

+ 400 x 220 x 350 mm |  $\varnothing$  1.7 kg

CHF **36.-**  
~~CHF 37.70~~

**Art. 3956**

+ 510 x 260 x 400 mm |  $\varnothing$  1.8 kg

CHF **46.-**  
~~CHF 48.45~~



max. 18 kg

18 L

**Art. 3958**

**Werkzeugtasche mit Tragegriff**

- Grosse Aussen- und Innentasche mit Reissverschluss, 8 Innentaschen
- 14 Gummibänder im Innenbereich
- Tragegriff aus Edelstahl mit ergonomischer Polsterung
- Gepolsterter Trageriemen
- Verstärkte Seitenwände
- Reissverschlussabdeckung
- Kunststoff Boden (PVC)
- Sehr robust und wasserundurchlässig (1680 Denier Polyester)

**Sacoche à outils avec sangle**

- Grandes poches extérieures et intérieures avec fermeture-éclair, 8 poches intérieures
- 14 attaches à l'intérieur
- Poignée solide en acier inoxydable avec rembourrage ergonomique
- Avec sangle rembourrée
- Renforts latéraux
- Couvercle à fermeture-éclair
- Fond en PVC solide
- Fabrication robuste en tissu polyester imperméable de 1680 Deniers

CHF **58.-**  
~~CHF 62.45~~

+ 390 x 210 x 300 mm |  $\varnothing$  2.2 kg



max. 20 kg

32 L

**Art. 3957**

**Trolley-Werkzeug-Rucksack**

- Teleskop-Gummihandgriff, 0 - 450 mm
- 3 Fachabteilungen mit vielen Innentaschen
- Seitentaschen und Laptop-Extrafach
- Als Rucksack tragbar mit bequemer Rückenpolsterung
- Ideal als Handgepäck in Flugzeugen
- Robust und wasserundurchlässig (600 Denier Polyester)

**Sac à dos trolley pour outils**

- Poignée télescopique en caoutchouc, 0 - 450 mm
- 3 compartiments, poches latérales
- Emplacement pour ordinateur portable
- Peut être porté comme sac à dos, avec un rembourrage confortable dans le dos
- Idéal comme bagage à main lors des voyages en avion
- Fabrication robuste en tissu polyester imperméable de 600 Deniers

CHF **119.-**  
~~CHF 127.10~~

+ 350 x 200 x 550 mm |  $\varnothing$  2.8 kg



max. 23 kg

40 L

**Art. 3959**

**Werkzeugtasche mit Tragegriff**

- 4 Seitentaschen, 6 Hintertaschen, 1 Vordertasche, 8 Innentaschen
- 8 Gummibänder im Innenbereich
- Metallsägebogen-Tasche auf der Vorderseite
- Tragegriff aus Edelstahl mit ergonomischer Polsterung
- Mit Reissverschlüssen und gepolsterten Trageriemen
- Klettverschlüsse am Deckel für die Mitnahme von langen Werkzeugen wie Wasserwaagen
- Verstaubarer Deckel mit Reissverschlussverschluss
- Verstärkte Seitenwände und Kunststoffboden (PVC)
- Sehr robust und wasserundurchlässig (1680 Denier Polyester)

**Sacoche à outils avec sangle**

- 4 poches latérales, 6 poches arrières, 1 poche avant, 8 poches intérieures
- 8 attaches à l'intérieur
- Poche spéciale pour une scie
- Poignée solide en acier inoxydable avec rembourrage ergonomique
- Avec fermeture-éclair et bretelle rembourrée
- Fermetures velcro sur le couvercle pour transporter des outils longs tels que des niveaux à bulle
- Couvercle rabattable à fermeture-éclair
- Panneaux latéraux renforcés et fond en PVC solide
- Fabrication robuste en tissu polyester imperméable de 1680 Deniers

CHF **98.-**  
~~CHF 102.30~~

+ 520 x 270 x 370 mm |  $\varnothing$  3.3 kg



**HIGHTECH FINE POWER**  
**Feinzahn-Umschaltknarre, 120 Zahn**
*Cliquet réversible de précision*  
**HIGHTECH FINE POWER, 120 dents**

Art.	■	○	L mm	Preis / Prix	
4001	1/4"	120	143	CHF 25.-	<del>CHF 36.60</del>
4011	3/8"	120	205	CHF 35.-	<del>CHF 48.45</del>
4021	1/2"	120	260	CHF 45.-	<del>CHF 59.25</del>

**Drehgriff-Umschaltknarre, 60 Zahn**

Engste Stellen und kein Platz zum Umsetzen?  
 Durch Drehen des Zweikomponenten-Griffs wird der Vierkant ohne Rückholwinkel bewegt. Vierkant-Aufnahme im Griff für Verlängerung oder T-Griff. Auch zum Einsatz als normale Ratsche mit Feinzahnung anwendbar. Umschaltung Rechts-/Links durch Durchstecken des Antrieb-Vierkants.

**Cliquet réversible à manche rotatif, 60 dents**

Spécialement conçu pour les zones confinées ne permettant pas les mouvements de serrage / desserrage avec un cliquet standard. Poignée ergonomique bi-matière. Carré d'entraînement adaptable dans la poignée pour un effet rallonge. Utilisation comme un cliquet traditionnel à fines dents. Inversion (serrage / desserrage) par carré d'entraînement traversant.

Art.	■	○	L mm	Preis / Prix	
3208	1/4"	60	180	CHF 44.-	<del>CHF 60.40</del>
3218	3/8"	60	240	CHF 47.-	<del>CHF 65.35</del>
3228	1/2"	60	290	CHF 52.-	<del>CHF 71.40</del>
99038	1/4"	60	180	CHF 89.-	<del>CHF 131.80</del>
	1/2"	60	290		

Set | Jeu

**Komposit-Umschaltknarre, 48 Zahn**
**Cliquet réversible en composite, 48 dents**

Art.	■	○	L mm	Preis / Prix	
3206	1/4"	48	143	CHF 17.50	<del>CHF 24.25</del>
3216	3/8"	48	205	CHF 22.50	<del>CHF 31.25</del>
3226	1/2"	48	260	CHF 27.50	<del>CHF 38.25</del>



Art. 208.100.000

**Werkzeugetui, 57-tlg.**

- Gabelringschlüssel von 8 - 19 mm
- Kombi-Zange, 180 mm
- Kugelkopf-Innensechskantschlüssel von 1.5 - 10 mm

**Trousse d'outils, 57 pcs.**

- Clés combinées de 8 à 19 mm
- Pince universelle, 180 mm
- Clés Allen à tête sphérique de 1.5 à 10 mm

+ 367 x 255 x 50 mm | ⚖ 3.08 kg



CHF **85.-**

~~CHF 98.-~~



**Rollgabelschlüssel**

mit Zwei-Komponentengriff, mit Skala

**Clé à molette**

avec manche bi-matière, graduée

Art.	Ø mm	L mm / inch	Preis / Prix	
3572	0 - 20	150 / 6"	CHF 15.-	<del>CHF 21.45</del>
3573	0 - 25	200 / 8"	CHF 18.-	<del>CHF 26.15</del>
3574	0 - 30	250 / 10"	CHF 22.-	<del>CHF 32.85</del>
3575	0 - 35	300 / 12"	CHF 32.-	<del>CHF 45.25</del>
3576	0 - 45	375 / 15"	CHF 59.-	<del>CHF 89.55</del>

Art. 47120

**Rollgabelschlüsselsatz, 6"+8"+10", 3-tlg.**

- Mit extra weiter Backenöffnung
- 1x 150 mm / M18 (0-27 mm)
- 1x 200 mm / M22 (0-34 mm)
- 1x 250 mm / M24 (0-36 mm)
- Schlanker Kopf mit geschliffenen Backen
- Millimeter-/Zoll-Skala
- Präzise und leichtgängige Backenführung
- Brünierte Ausführung
- In Canvas-Rolltasche

**Jeu de clés à molette, 6"+8"+10", 3 pcs.**

- Ouverture extra-large de la mâchoire
- 1 x 150 mm / M18 (0-27 mm)
- 1 x 200 mm / M22 (0-34 mm)
- 1 x 250 mm / M24 (0-36 mm)
- Tête fine avec mâchoire graduée en millimètres et en pouces
- Échelle millimètre/pouce
- Précision et souplesse dans l'écartement de la mâchoire
- Finition parkerisée
- Dans une trousse canvas

CHF **49.-**

~~CHF 74.70~~



+ 395 x 230 mm | ⚖ 0.95 kg

Art. 3557R

**Gabelringschlüssel-Satz, 18-tlg.**

- Verchromt und hochglanzpoliert
- In Canvas-Rolltasche

**Jeu de clés combinées, 18 pcs.**

- Chromées et polies miroir
- Dans une trousse canvas

5.5-6-7-8-9-10-11-12-13-14  
15-16-17-18-19-20-21-22 mm



CHF **87.-**

~~CHF 121.90~~

+ 540 x 420 mm | ⚖ 1.84 kg

Art. 3558R

**Gabelringschlüssel-Satz, 4-tlg.**

- Verchromt und hochglanzpoliert
- In Canvas-Rolltasche

**Jeu de clés combinées, 4 pcs.**

- Chromées et polies miroir
- Dans une trousse canvas

24-27-30-32 mm



CHF **69.-**

~~CHF 98.35~~

+ 485 x 295 mm | ⚖ 2.49 kg





Art. 4135

**Ratschen-Kombiklingen-Schraubendreher-Satz, 10-tlg.**

mit 8 Doppelend-Klingen (= 16 Schraubendreher) und Klinge mit Bit-Adapter. Stufenlos verstellbare Klingenlänge 50 - 150 mm - Spitzen, S/PH/PZ/TX/H

**Jeu de tournevis réversibles à cliquet, 10 pcs.**

avec 8 lames réversibles (= 16 tournevis) et lame avec adaptateur pour embouts. Longueur de la lame variable de 50 à 150 mm - Empreintes, S/PH/PZ/TX/H

+ 205 x 115 x 50 mm | ⚖ 0.8 kg

**ERGOKRAFT**

CHF 42.-

~~CHF 61.30~~



**ERGOKRAFT**

Art. 4160

**Schraubendrehersatz, 7-tlg.**

für Schlitz- und Phillips-Schrauben

**Jeu de tournevis, 7 pcs.**

pour vis à fente et Phillips

CHF 26.-

~~CHF 41.90~~



Art. 3157

**Elektriker-Schraubendreher-Satz VDE, 8-tlg.**

mit ergonomischen Zwei-Komponentengriffen und Phasenprüfer

**Jeu de tournevis d'électricien VDE, 8 pcs.**

avec manche bi-matière et tournevis détecteur de tension



CHF 35.-

~~CHF 49.45~~



CHF 88.-

~~CHF 109.65~~

Art. 4900-54K

**Schlagkappen-Schraubendreher-Koffer, 8-tlg.**

- Durchgehende Klinge und Schlagkappe am Griff  
- Extra zähe, schlagfeste Black-Point-Spitze  
- Sechskantklinge  
- Mehrkomponenten-Kraftformgriff für höchste Drehmomente und optimale Griffigkeit

**Coffret de tournevis de frappe, 8 pcs.**

- Lame traversante et poignée avec protection  
- Pointe Black-Point Extra-dure, résistante aux chocs  
- Lame 6 pans  
- Manche ergonomique avec revêtement multi-matière pour des couples élevés et une adhérence optimale

+ 421 x 200 x 68 mm | ⚖ 2.8 kg

**ERGOKRAFT**

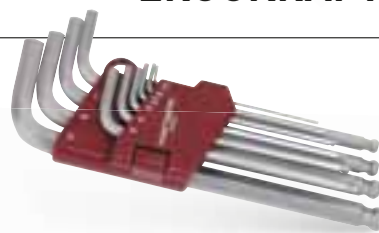

Art. 3602

**Kugelpf-Innensechskantschlüssel-Satz, 10-tlg.**

lang, poliert und matt verchromt

**Jeu de clés Allen à tête sphérique, 10 pcs.**

longues, polies et chromées satinées

1.5-2-2.5-3-4-5-6-7-8-10 mm

CHF 16.-

~~CHF 24.25~~

Art. 3609S

**TX-TR-Winkelstiftschlüssel-Satz, 7-tlg.**

mit Bohrung an der Spitze, für TX-Schrauben mit und ohne Sicherungsstift, extra kurz, poliert und matt verchromt

**Jeu de clés mâles TX-TR, 7 pcs.**

avec pointe percée, pour vis TX normales et TX vis de sécurité, extra courtes, polies et chromées satinées

T10-T15-T20-T25-T27-T30-T40

CHF 15.-

~~CHF 23.25~~

Art. 3608

**TX-Winkelstiftschlüssel-Satz, 9-tlg.**

lang, poliert und matt verchromt

**Jeu de clés mâles TX à tête sphérique, 9 pcs.**

longues, polies et chromées satinées

T10-T15-T20-T25-T27-T30-T40-T45-T50

CHF 25.-

~~CHF 42.15~~



Art. 306.378.000

**Bit-Box mit Kegelsenker-Bit, 33-tlg.**

- Bits 25 mm, S/PH/PZ/TX/TX-TR/H

**Boîte d'embouts avec fraise à noyer hexa, 33 pcs.**

- Embouts 25 mm, S/PH/PZ/TX/TX-TR/H

+ 101 x 56 x 30 mm | ⚖ 223 g

CHF **19.90**

~~CHF 29.50~~



Art. 3181

**Universal-Präzisions-Bit-Satz, 24-tlg.**

- mit Teleskop-Steckgriff für Bits und extra langen Bits
- Bits 45 mm, S/PH/TX/TX-TR/H

**Boîte d'embouts de précision universelle, 24 pcs.**

- avec poignée télescopique pour embouts et avec embouts extra longs
- Embouts 45 mm, S/PH/TX/TX-TR/H

+ 178 x 89 x 35 mm | ⚖ 360 g

CHF **33.-**

~~CHF 49.95~~



Art. 2778

**Universal-Bit-Box 1/4", 138-tlg.**

- Bits 25 mm, S/PH/PZ/TX/TX-TR/H/H-TR/Spanner/Torq/Triwing/Vierkant/XZN/HI-Torque
- Bits 50 mm, S/PH/PZ/TX/H
- Bit-Steckschlüssel von 4 - 13 mm

**Boîte d'embouts universels, 1/4", 138 pcs.**

- Embouts 25 mm, S/PH/PZ/TX/TX-TR/H/H-TR/Spanner/Torq/Triwing/Carré/XZN/HI-Torque
- Embouts 50 mm, S/PH/PZ/TX/H
- Embouts à douille de 4 à 13 mm

+ 220 x 150 x 45 mm | ⚖ 1.3 kg

CHF **35.-**

~~CHF 53.30~~



+ 195 x 105 x 35 mm | ⚖ 350 g



Art. 3182

**Elektronik- und Präzisions-Werkzeugsatz, 51-tlg.**

- Praktisch und kompakt in Reisverschluss tasche
- Für alle möglichen fein Schraubarbeiten geeignet
- Bits 28 mm, S/PH/TX/TX-TR/H/H-TR/Spanner/Torq/Triwing/Dreikant/Vierkant/XZN/HI-Torque/Pentalob/AWL

**Jeu d'outils d'électronique et de précision, 51 pcs.**

- Pratique et compact dans un sac à fermeture à glissière
- Convient à tous les types de travaux de vissage de précision
- Embouts 28 mm, S/PH/TX/TX-TR/H/H-TR/Spanner/Torq/Triwing/Triangulaire/Carré/XZN/HI-Torque/Pentalob/AWL

CHF **39.-**

~~CHF 63.70~~



Art. 3776

**Bit-Werkzeug-Satz 1/4", 14-tlg.**

- Bit-Umschaltknarre 1/4", 52 Zahn
- Bits 25 mm, S/PH/TX/H
- Speziell geeignet fürs Fahrrad

**Jeu d'embouts avec cliquet 1/4", 14 pcs.**

- Cliquet d'embouts réversible 1/4", 52 dents
- Embouts 25 mm, S/PH/TX/H
- Particulièrement adapté pour le cyclisme



CHF **23.-**

~~CHF 31.75~~



Art. 3292

**Zangen-Satz Ergokraft, 4-tlg.**

- Kombizange, 180 mm
- Seitenschneider, 160 mm
- Flachrund-Zange, 200 mm
- Wasserpumpenzange, 250 mm

**Jeu de pinces Ergokraft, 4 pcs.**

- Pince universelle, 180 mm
- Pince coupante, 160 mm
- Pince plate, 200 mm
- Pince réglable, 250 mm

CHF **59.-**

~~CHF 91.70~~



**ERGOKRAFT**

**HIGHTECH**



Art. 308.000.000

**Zangen-Satz HIGHTECH, 6-tlg.**

- Kombizange, 180 mm, C - H
- Seitenschneider, 180 mm, C - H
- Flachrund-Zange, 205 mm, C - H
- Wasserpumpenzange HIGHTECH, 240 mm
- Sicherheitsclip für HIGHTECH Zangen

**Jeu de pinces HIGHTECH, 6 pcs.**

- Pince universelle, 180 mm, C - H
- Pince coupante, 180 mm, C - H
- Pince plate, 205 mm, C - H
- Pince réglable HIGHTECH 240 mm
- Clip de sécurité pour pinces HIGHTECH



CHF **86.-**

~~CHF 117.90~~



Art. 2224

**Hand-Blindnietzangen-Satz**

- Ø 2.4 mm, 20-tlg.
- Ø 3.2 mm, 20-tlg.
- Ø 4.0 mm, 20-tlg.
- Ø 4.8 mm, 20-tlg.

**Coffret pince à riveter**

- Ø 2.4 mm, 20 pcs.
- Ø 3.2 mm, 20 pcs.
- Ø 4.0 mm, 20 pcs.
- Ø 4.8 mm, 20 pcs.

CHF **39.-**

~~CHF 58.75~~



Art. 3301

**Trapezmesser**

aus Metall mit 2-Komponentengriff, Klinge 3-stufig verstellbar, mit integriertem Schnurschneider sowie Klingen-Magazin mit 4 Ersatzklingen im Handgriff.

**Couteau universel à lame trapézoïdale**

en métal avec manche bi-matière, lame ajustable à 3 positions, coupe-fil intégré, 4 lames de rechange stockées dans le manche.

+ L 180 mm

CHF **12.90**

~~CHF 19.45~~

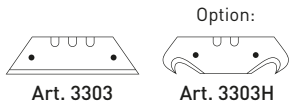

**ERGOKRAFT**



Art. 3304

**Trapez-Klappmesser**

mit ergonomischem, rutschhemmendem Zweikomponentengriff. Sicherheits-Schnellauswechsel-Mechanismus der Trapezklinge. Schnellver/-entriegelung des Klingenhalters. Inkl. 10 Trapezklingen mit Dispenser.

**Couteau universel pliant à lame trapézoïdale**

avec manche bi-matière antidérapant. Système de remplacement rapide de la lame pour une sécurité optimale. Verrouillage et déverrouillage rapide du porte-lame. Incl. étui de 10 lames trapézoïdales.

+ L 155 mm

CHF **9.90**

~~CHF 12.75~~

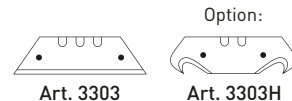

**ERGOKRAFT**

Art. 5470

**Innen- / Aussenfräser für Rohre Ø 6-40 mm**

**Ebavureur pour tubes Ø 6-40 mm**



CHF **13.90**

~~CHF 19.75~~



FIBERGLASS



FIBERGLASS



**Sicherheits-Schlosserhammer**

Kopf schwarz lackiert, mit polierten Arbeitsflächen, schlagfestem Zweikomponenten-Fiberglas-Stiel und einem dauerhaft festen Stielsitz durch Stahlkeil und zusätzlicher Epoxy- Sicherheitsverleimung.

**Marteau type serrurier de sécurité**

Tête laquée noir, faces polies, manche en fibre de verre bi-matière résistant aux chocs, poignée ergonomique de sécurité en caoutchouc et fixation permanente du manche par coins en métal et collage époxy de sécurité.

Art.	Δ g	L mm	Preis / Prix	
2385	300	300	CHF 10.90	<del>CHF 15.90</del>
2387	500	315	CHF 12.90	<del>CHF 18.50</del>

**Sicherheits-Fäustel**

Kopf schwarz lackiert, mit polierten Arbeitsflächen, schlagfestem Zweikomponenten-Fiberglas-Stiel und einem dauerhaft festen Stielsitz durch Stahlkeil und zusätzlicher Epoxy-Sicherheitsverleimung.

**Masse de sécurité**

Tête laquée noir, faces polies, manche en fibre de verre bi-matière résistant aux chocs, poignée ergonomique de sécurité en caoutchouc et fixation permanente du manche par coins en métal et collage époxy de sécurité.

Art.	Δ g	L mm	Preis / Prix	
2390	1000	260	CHF 17.90	<del>CHF 25.80</del>
2392	1250	260	CHF 19.90	<del>CHF 27.65</del>
2395	1500	280	CHF 21.90	<del>CHF 31.30</del>



Art. 3359

**Automatik-Körner**

- Ergonomischer Handknäuf
- Schlagkraft 8-16 kg
- Spitze: Ø 4 mm

**Pointeau automatique**

- Pommeau ergonomique
- Puissance de frappe 8-16 kg
- Pointe: Ø 4 mm

CHF **9.90**

~~CHF 15.-~~

AUTOMATIC

CrV



**Automatik-Körner**

- Ergonomischer Handknäuf
- Spitze: Ø 6 mm

**Pointeau automatique**

- Pommeau ergonomique
- Pointe: Ø 6 mm

CrV



Art. 3392

**Hartmetall-Anreissnadel**

**Pointe à tracer**

+ L 150 mm

CHF **4.50**

~~CHF 6.25~~



Art. 3393

**Winkel-Anreissnadel mit Kunststoffgriff**

**Pointe à tracer coudée double pointes**

+ L 230 mm

CHF **3.90**

~~CHF 5.40~~

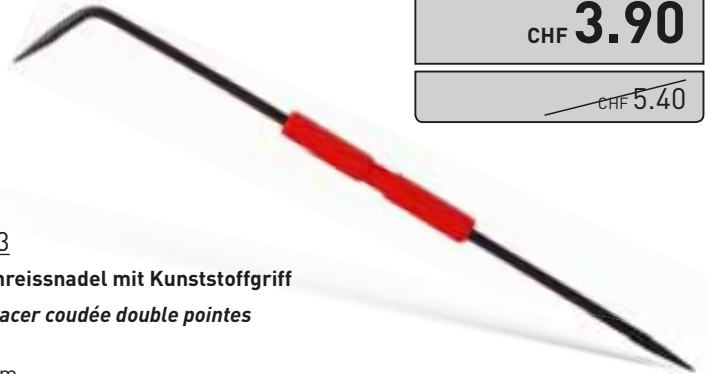

Art.	Schlagkraft kg Puissance de frappe kg	∇ Ø mm	Preis / Prix
310.359.016	8-16	6	CHF <b>16.90</b> <del>CHF 24.50</del>
310.359.036	10-36	6	CHF <b>22.90</b> <del>CHF 31.50</del>

FIBERGLASS

HICKORY



**Lattenhammer**

Kopf schwarz lackiert, mit magnetischem Nagelhalter, schlagfestem Zweikomponenten-Fiberglas-Stiel und einem dauerhaft festen Stielsitz durch Stahlkeil und zusätzlicher Epoxy-Sicherheitsverleimung.

**Marteau de charpentier**

Tête laquée noir, avec porte-clou magnétique, manche en fibre de verre bi-matière résistant aux chocs, poignée ergonomique de sécurité en caoutchouc et fixation permanente du manche par coins en métal et collage époxy de sécurité.

**Schonhammer**

mit Einsätzen aus zähem Nylon und Uretan, fein lackiertem amerikanischem Hickory-Hartholzstiel und einem dauerhaft festen Stielsitz durch Stahlkeil und zusätzlicher Epoxy-Sicherheitsverleimung.

**Massette**

à inserts interchangeables en nylon dur et uréthane, manche en hickory à double partie bombée et vernie. Avec fixation permanente du manche par coins en métal et collage époxy de sécurité.

Art.	∇ g	L mm	Preis / Prix
2320	600	325	CHF <b>15.90</b> <del>CHF 22.40</del>

Art.	∇ g	L mm	Preis / Prix
2336	360	305	CHF <b>22.90</b> <del>CHF 31.75</del>

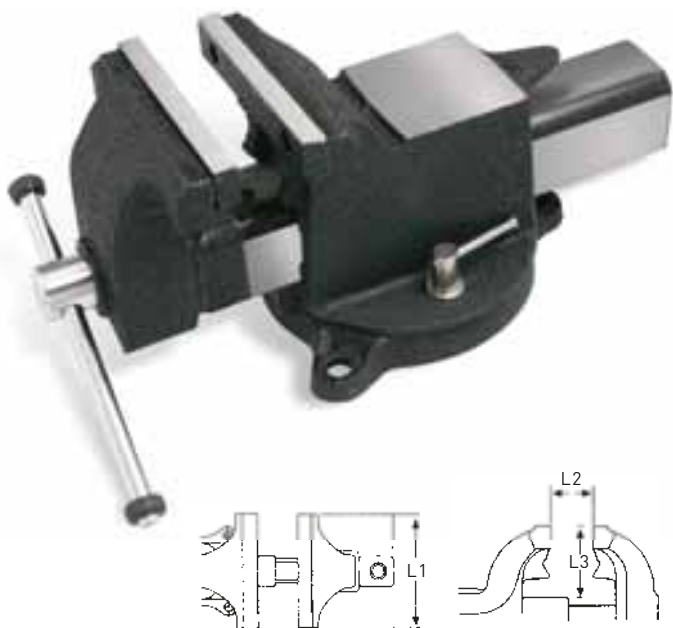

**Parallel-Stahl-Schraubstock**

- Gesenkgeschmiedet
- Mit Drehteil und Rohrspannbacken
- Auswechselbare, gehärtete Spannbacken, vorwärtsöffnend
- Backen-Führung und Amboss geschliffen und gehärtet

**Etau d'établi en acier**

- Forgé
- Avec base tournante et mâchoires serre-tube
- Mâchoires en acier interchangeables, s'ouvrant vers l'avant
- Glissières et enclume aiguisées en acier trempé

Art.	L1 mm	L2 mm	L3 mm	Δ kg	Preis / Prix	
2961	100	120	65	7.5	CHF 99.-	<del>CHF 145.40</del>
2962	125	140	70	11	CHF 139.-	<del>CHF 177.70</del>
2963	150	170	80	14.5	CHF 169.-	<del>CHF 213.25</del>
2964	200	200	90	20.5	CHF 229.-	<del>CHF 277.85</del>



Art. 311.001.200

**Stahlmassstab**

- Rostfrei
- Biegsam

**Réglet**

- En acier inoxydable
- Flexible

+ L 200 mm

CHF **3.50**

~~CHF 4.90~~



Art. 311.010.400

**Alu-Hohlprofil-Wasserwaage**

- 2 Libellen
- Magnetisch

**Niveau à bulle en alu**

- 2 fioles
- Magnétique

+ L 400 mm

CHF **29.50**

~~CHF 34.50~~



**Rollmeter**

Extra breites, schockabsorbierendes Massband, 2-seitig beschriftet mit mm-Teilung, nylonbeschichtet. Grosser Endhaken mit 2 Magneten, robustes ABS-/Gummi-Gehäuse.

**Mètre à rouleau**

Extra large, rouleau anti-chocs, graduation en mm sur les 2 faces, revêtement nylon. Crochet extra large en bout de ruban avec 2 aimants, coque solide en ABS / Caoutchouc.

Art.	L/M	B/mm	± mm	Preis / Prix	
4706-0319	3	19	62 x 62 x 29	CHF 9.90	<del>CHF 14.80</del>
4706-0527	5	27	72 x 72 x 41	CHF 15.90	<del>CHF 24.20</del>
4706-0827	8	27	82 x 82 x 41	CHF 22.90	<del>CHF 32.40</del>



Art. 311.297.000

**Schmiege mit Aluminium-Griff**

**Fausse équerre avec poignée en aluminium**

+ L 200 mm

CHF **20.50**

~~CHF 28.50~~



Art. 32108

**Akku-Bohrschrauber-Koffer**

2 Geschwindigkeiten 0-400 / 0-1400 U/Min, 19+1 Drehmomentstufen, max. Drehmoment 45 Nm, Schnellspann-Bohrfutter von 2 - 13 mm  
 Beinhaltet: - Akku-Bohrschrauber 18 V, 2x 2000 mAh Li-Ion  
 - Ladegerät  
 - Universal-Bit-Box, 33-tlg.  
 - Bohrerbox, Ø1 - 10 mm, HSS-G

**Coffret avec perceuse/visseuse sans fil**

2 vitesses 0-400 / 0-1400 tr/min, 19+1 niveaux de couple de rotation, couple max. 45 Nm, mandrin autoserrant de 2 à 13 mm  
 Comprend: - Perceuse/visseuse sans fil 18 V, 2x 2000 mAh  
 - Chargeur  
 - Boîte d'embouts universelle, 33 pièces  
 - Boîtier de forets hélicoïdaux, Ø1 - 10 mm, HSS-G



1.74 kg

+ 367 x 294 x 96 mm | ⚖ 4.1 kg

CHF **179.-**  
~~CHF 253.10~~

Art. 32109

**Akku-Bohrschrauber-Koffer**

2 Geschwindigkeiten 0-400 / 0-1400 U/Min, 15+1 Drehmomentstufen, max. Drehmoment 50 Nm, Metall-Schnellspann-Bohrfutter von 2 - 13 mm  
 Beinhaltet: - Akku-Bohrschrauber 18 V,  
**bürstenlos**, 2x 4000 mAh Li-Ion  
 - Ladegerät  
 - Universal-Bit-Box, 33-tlg.  
 - Bohrerbox, Ø1 - 10 mm, HSS-G

**Coffret avec perceuse/visseuse sans fil**

2 vitesses 0-400 / 0-1400 tr/min, 15+1 niveaux de couple de rotation, couple max. 50 Nm, mandrin autoserrant en acier de 2 à 13 mm  
 Comprend: - Perceuse/visseuse sans fil 18 V,  
**sans charbon**, 2x 4000 mAh  
 - Chargeur  
 - Boîte d'embouts universelle, 33 pièces  
 - Boîtier de forets hélicoïdaux, Ø1 - 10 mm, HSS-G



1.69 kg

+ 367 x 294 x 96 mm | ⚖ 4.57 kg

**bürstenlos  
 sans charbon**  
 CHF **289.-**  
~~CHF 385.55~~

Art. 309.185.124

**Kegelsenker-Bit, verzinkt**

**Embout à fraise conique, étamé**

HSS, 12.4 mm x 90° | 1/4" x 25 mm



CHF **6.90**  
~~CHF 9.50~~

Art. 11905

**Spiralbohrerkassette, 25-tlg.**

**Jeu de forets à métaux, 25 pcs.**

HSS-G, 1-10 | 0.5 mm

DIN 338 N / ISO 235

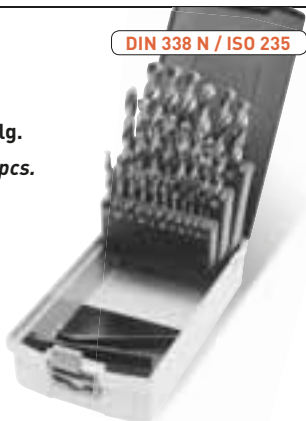

CHF **65.-**  
~~CHF 108.80~~

Art. 11910

**Spiralbohrermagazin, 170-tlg.**

**Coffret de forets à métaux, 170 pcs.**

HSS-G, 1-10 | 0.5 mm

DIN 338 N / ISO 235



CHF **195.-**  
~~CHF 327.35~~

Art. 13905

**Spiralbohrerkassette, 25-tlg.**

**Jeu de forets à métaux, 25 pcs.**

HSS-E Co 5, 1-10 | 0.5 mm

DIN 338 N / ISO 235



CHF **85.-**  
~~CHF 153.25~~

Art. 13910

**Spiralbohrermagazin, 170-tlg.**

**Coffret de forets à métaux, 170 pcs.**

HSS-E Co 5, 1-10 | 0.5 mm

DIN 338 N / ISO 235



CHF **255.-**  
~~CHF 437.20~~

Art. 702.000.000

**LED Arbeitsleuchte FLEXDOT 600, wiederaufladbar**

- 1.5 - 3 h Betriebsdauer
- 4 h Ladedauer
- Abstrahlwinkel von 100°
- 360° drehbar
- Mit Magneten und Haken ausgestattet

**Lampe de travail à LED FLEXDOT 600, rechargeable**

- 1.5 - 3 h durée de service
- 4 h durée de charge
- Lumière à diffusion grand angle 100°
- Rotative à 360°
- Avec aimant puissant à l'arrière et crochet intégré

+ 78 x 76 x 52 mm | ⚖ 227 g



Alu

CHF **46.-**

~~CHF 65.-~~

Li-Ion 3.7 V (2600 mAh)

**6 W COB**  
600 lm



- 170/330 Lux (1m)
- 300/600 Lumen
- 6000 Kelvin
- IP65

Art. 32039

**LED Arbeitsleuchte HEXA 1000**

- 3 - 6 h Betriebsdauer
- 3 h Ladedauer
- 2 Leuchtstufen: 50/100%

**Lampe de travail à LED HEXA 1000**

- 3 - 6 h durée de service
- 3 h Durée de charge
- 2 niveaux d'éclairage: 50/100%

+ 184 x 164 x 47 mm | ⚖ 1 kg

- 500/1000 Lumen
- 6000 Kelvin
- IP65
- IK07



CHF **95.-**

~~CHF 127.10~~

Li-Ion 11.1 V (2200 mAh)

**10 W COB LED**  
500 - 1000 lm



Art. 32039C

**LED Arbeitsleuchte HEXA 1000 mit ausziehbarem Teleskopstativ**

- 3-Bein-Metall-Konstruktion für sicheren Stand
- Lampe 360° drehbar

**Lampe de travail à LED HEXA 1000 avec trépied télescopique pliable**

- Construction métallique stable grâce à ses trois pieds
- Lampe rotative à 360°

CHF **128.-**

~~CHF 168.-~~



min. 698 mm - max. 1664 mm



**T5000**  
Art. 32080CH



Typ/Type 13



- 47 Watt
- 120 SMD LED
- 1860 Lux (1 m)
- 5000 Lumen
- 6000 Kelvin
- IP54

Art. 32080CH

**LED Arbeitsleuchte T5000**

- 2 T13 Steckdosen auf der Rückseite
- Robustes und schlagfestes Kunststoffgehäuse mit Kantenschutz
- 5 m Kabel
- 230 VAC Betriebsspannung

**Lampe de travail à LED T5000**

- 2 prises à contact de protection (T13) sur l'arrière
- Boîtier en matière plastique résistant aux chocs avec protection des bords
- Câble 5 m
- Tension de service 230 V

+ 363 x 278 x 98 mm | ⚖ 2.7 kg

CHF **125.-**

~~CHF 145.40~~

**T2500**  
Art. 32081



- 24 Watt
- 64 SMD LED
- 930 Lux (1 m)
- 2500 Lumen
- 6000 Kelvin
- IP54

Art. 32081

**LED Arbeitsleuchte T2500**

- Robustes und schlagfestes Kunststoffgehäuse mit Kantenschutz
- 3 m Kabel
- 230 VAC Betriebsspannung

**Lampe de travail à LED T2500**

- Boîtier en matière plastique résistant aux chocs avec protection des bords
- Câble 3 m
- Tension de service 230 V

+ 275 x 215 x 90 mm | ⚖ 1.1 kg

CHF **85.-**

~~CHF 108.-~~



Art. 32038

**LED Handlampe IN.UV 450, wiederaufladbar**

- 4.5 - 15 h Betriebsdauer
- 5.5 h Ladedauer
- 8 leuchtstarke SMD-LED auf der Frontseite
- 1 Power-LED im Lampenkopf
- 4 separate UV-LED im Lampenkopf
- 2-seitig stufenlos um 180° schwenkbar
- 2 um 360° dreh- und klappbare Haken
- Magnete auf der Rückseite und im Fuss

**Lampe à LED IN.UV 450, rechargeable**

- 4.5 - 15 h durée de service
- 5.5 h durée de charge
- 8 LED SMD puissantes sur le devant
- 1 LED Power dans la tête de la lampe
- 4 LED UV séparées dans la tête de la lampe
- Orientable à 180° en continu sur 2 faces
- 2 crochets rotatifs et rabattables à 360°
- Base et face arrière aimantées

+ 251 x 57 x 40 mm | ⚖ 500 g



**1 SMD LED**  
80 lm



**4 W UV LED**

CHF **49.-**

~~CHF 74.85~~

Li-Ion 3.7 V (4000 mAh)

**8 SMD LED**  
450 lm

180°



- 80/450 Lumen
- 6500 Kelvin
- IP54
- IK07



**LED Arbeitsleuchte mit ausziehbarem Teleskopstativ**

- 3-Bein-Metall-Konstruktion für sicheren Stand
- Lampe 360° drehbar

**Lampe de travail à LED avec trépied télescopique pliable**

- Construction métallique stable grâce à ses trois pieds
- Lampe rotative à 360°



min. 698 mm - max. 1654 mm

Art. 32080CHC  
T5000

CHF **158.-**

~~CHF 177.70~~

Art. 32081C  
T2500

CHF **118.-**

~~CHF 148.-~~

Art. 32085

**LED Handlampe SLIMFLEX, wiederaufladbar**

- 3 - 18 h Betriebsdauer
- 3 h Ladedauer
- Beleuchtung auch an schwer zugänglichen Stellen
- Dimmbare Helligkeitsstufen
- Mit Magneten ausgestattet
- In zusammengefaltetem Zustand funktioniert die Lampe auch als Taschenlampe

**Lampe à LED SLIMFLEX, rechargeable**

- 3 - 8 h durée de service
- 3 h durée de charge
- Éclairage des endroits difficilement accessibles
- Luminosité variable
- Pied aimanté
- Repliée, la lampe peut être utilisée comme lampe de poche

+ 302 x 44 x 34 mm | ⚖ 350 g

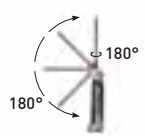

Li-Ion 3.7 V (2000 mAh)

**3.3 W SMD LED**  
105 LUX (1m)  
400 lm

**1 W SMD LED**  
25 LUX (1m)  
70 lm

Alu

- 25/105 Lux (1 m)
- 70/400 Lumen
- 5700 Kelvin
- IP54
- IK07

CHF **59.-**

~~CHF 84.-~~

Art. 32054

**Aluminium-Taschenlampe, wiederaufladbar**

- 2 - 12 h Betriebsdauer
- 3.5 - 4 h Ladedauer
- Mit 6 Watt CREE LED, Zoom-Funktion und 3 Leuchtfunktionen

**Lampe de poche aluminium, rechargeable**

- 2 - 12 h durée de service
- 3.5 - 4 h durée de charge
- Avec LED CREE 6 W, fonction zoom et 3 fonctions d'éclairage

+ 160 mm, Ø 42 mm | ⚖ 170 g

CHF **49.-**  
~~CHF 74.70~~

Li-Ion 3.7 V (2000 mAh)

**1 LED CREE 6 W**  
750 lm



- 750 Lumen
- 7000 Kelvin
- IP44

Art. 32076

**LED Handlampe COMPACT 230, wiederaufladbar**

- 3 h Betriebsdauer
- 3 h Ladedauer
- Mit Magnet im Rücken und Haken

**Lampe à LED COMPACT 230, rechargeable**

- 3 h durée de service
- 3 h durée de charge
- Avec aimant puissant à l'arrière et crochet intégré

+ 210 x 60 x 40 mm | ⚖ 160 g

Li-Ion 3.7 V (2000 mAh)

CHF **49.-**

~~CHF 74.85~~

- 290 Lux (0.6 m)
- 230 Lumen
- 6000 Kelvin
- IP65
- IK07



Art. 32058 | 32058B | 32058G

**LED-Stiftlampe PENLIGHT 140, wiederaufladbar**

- 2.5 - 3 h Betriebsdauer
- 2.5 h Ladedauer
- Im Kugelschreiber-Format mit 6+1 lichtstarken LED's
- Mit Taschenclip und Magnet

**Lampe LED stylo PENLIGHT 140, rechargeable**

- 2.5 - 3 h durée de service
- 2.5 h durée de charge
- Au format stylo avec 6 + 1 LED brillantes
- Avec clip de poche et aimant

+ 169 x 29 x 21 mm | ⚖ 50 g

Li-Ion 3.7 V (650 mAh)

**6 SMD LED**  
80 LUX (1m)  
140 lm

Batteriestandanzeige  
Indicateur de niveau de batterie

Micro-USB

**1 SMD LED**  
540 LUX (1m)  
100 lm

CHF **19.-**

~~CHF 30.15~~

- 80 - 540 Lux (1m)
- 100 - 140 Lumen
- IK07



Art. 32058B

Art. 32058G





Art. 802.001.00X

**Arbeitschhose S - XXXL**

- 65% Baumwolle, 35% Polyester  
- 260 g/m<sup>2</sup>

**Pantalon de travail S - XXXL**

- 65% Coton, 35% Polyester  
- 260 g/m<sup>2</sup>

CHF **58.-**

~~CHF 79.-~~

Art.	Grösse Taille
802.001.001	S
802.001.002	M
802.001.003	L
802.001.004	XL
802.001.005	XXL
802.001.006	XXXL

Art. 802.002.00X

**Arbeitslatzhose S - XXXL**

- 65% Baumwolle, 35% Polyester  
- 260 g/m<sup>2</sup>

**Salopette de travail S - XXXL**

- 65% Coton, 35% Polyester  
- 260 g/m<sup>2</sup>

CHF **72.-**

~~CHF 98.-~~

Art.	Grösse Taille
802.002.001	S
802.002.002	M
802.002.003	L
802.002.004	XL
802.002.005	XXL
802.002.006	XXXL



Art. 36006

**Knieschoner-Einlagen**

- Aus weichem Polyurethan  
- Passend zu: Arbeits-Overall,  
- Latzhosen und -Hose  
- Auf gewünschte Grösse zuschneidbar

**Genouillères de protection**

- Confortables en polyuréthane  
- À porter sur le dessus du vêtement  
- Dimensions ajustables

CHF **12.80**

~~CHF 18.10~~

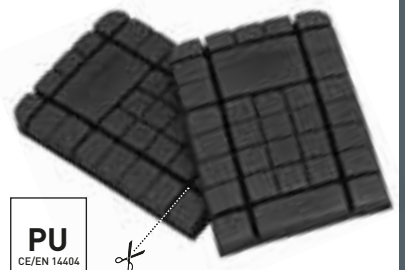

PU  
CE/EN 14404

Art. 803.001.00X

**Arbeitsjacke S - XXXL**

- 65% Baumwolle, 35% Polyester  
- 260 g/m<sup>2</sup>

**Veste de travail S - XXXL**

- 65% Coton, 35% Polyester  
- 260 g/m<sup>2</sup>

CHF **62.50**

~~CHF 85.-~~

Art.	Grösse Taille
803.001.001	S
803.001.002	M
803.001.003	L
803.001.004	XL
803.001.005	XXL
803.001.006	XXXL



Art. 804.001.00X

**Arbeitsoverall S -XXXL**

- 65% Baumwolle, 35% Polyester  
- 260 g/m<sup>2</sup>

**Combinaison de travail S - XXXL**

- 65% Coton, 35% Polyester  
- 260 g/m<sup>2</sup>

CHF **88.-**~~CHF 125.-~~

Art.

Grösse

Taille

804.001.001	S
804.001.002	M
804.001.003	L
804.001.004	XL
804.001.005	XXL
804.001.006	XXXL



Modell- und Preisänderungen  
sowie Verfügbarkeit vorbehalten.  
*Sous réserve de changements/  
modifications de modèles,  
de prix et de disponibilités.*

**01.02.2019-31.08.2019****Preise | Prix**

inklusive MwSt/vRG  
TVA/TAR inclus

Distribution:

**KRAFTWERK Europe AG**

E-Mail:

**info.ch@kraftwerktools.com**

MIX  
Papier aus  
verantwortlicher  
Forstwirtschaft  
FSC® C021470

Dieses Werbemittel  
wurde auf FSC®-  
zertifiziertem  
Papier gedruckt.

*Ce support  
publicitaire a été  
imprimé sur du  
papier certifié FSC®.*

Ihr Fachhändler / Votre distributeur spécialisé :

**Aemisegger**  
**werkstattbedarf.ch**  
**Bahnhofstrasse 5**  
**8593 Kesswil**  
**T +41 71 460 06 60**  
**F +41 71 460 06 61**  
**aemisegger@hotmail.com**